

### Инструкция по эксплуатации.

Качество и комплектность изделия рекомендуется проверять в магазине при покупке в распакованном виде. Сборка изделия должна производиться в порядке, изложенном в настоящей инструкции. В процессе эксплуатации изделий необходимо периодически затягивать ослабленные винтовые соединения. В случае необходимости перемещения изделия по квартире перед его перестановкой, необходимо полностью освободить его от груза (матраца). Во избежание поломки имеющих опор передвигание производить приподнимая изделие над уровнем пола. Удаление пыли с изделий следует производить слегка влажной мягкой салфеткой. Во избежание коробления деталей и изменения цвета изделия следует избегать установки мебели на прямых солнечных лучах.

При эксплуатации изделий набора **ЗАПРЕЩАЕТСЯ**:

- устанавливать мебель вблизи отопительных приборов и вплотную к сырым стенам и в помещениях с относительной влажностью более 70%;
- температура нагрева элементов мебели не должна превышать +40 °С.
- в процессе сборки и эксплуатации изделий набора становиться ногами на горизонтальные щиты и витрины;
- применять химические чистящие средства для уборки мебели;

### Гарантии изготовителя

1. Гарантийный срок эксплуатации изделия - 24 месяца со дня продажи магазином. В период гарантийного срока изготовитель гарантирует ремонт изделий или их замену, если потребителем не нарушены правила эксплуатации.
2. Претензии предъявляются потребителем непосредственно в торгующую организацию, в которой была приобретена мебель, предъявив настоящую "Инструкцию по сборке" и копию товарного чека.
3. Изделие **Шкаф 2DG**, входящее в состав набора модульной мебели **«OSKAR»**, соответствует требованиям ГОСТ 16371-93, ТР ТС 025/2012.
4. Срок службы мебели - 10 лет.
5. Предприятие-изготовитель оставляет за собой право вносить изменения в конструкцию изделия, не ухудшая его конструктивные и эксплуатационные характеристики.
6. Для сборки изделий рекомендуется привлекать квалифицированных специалистов.

**Важно!** Сохраните, пожалуйста, инструкцию в случае повторной сборки мебели или рекламации. В случае составления рекламации пользуйтесь, пожалуйста, обозначением из инструкции сборки.

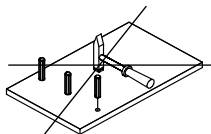

# Инструкция по сборке Набор модульной мебели “OSKAR”

Шкаф 2DG

АН-018.09.00.00

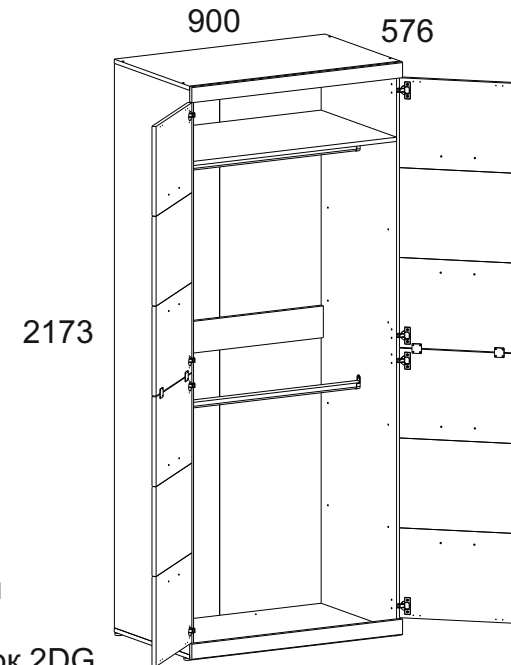

Элементы для  
докупки:  
Комплект полок 2DG

Дата изготовления

Штамп ОТК

Дата продажи





















Штамп магазина

**ИООО «АНРЭКС»**  
Республика Беларусь, 224025  
г.Брест, ул. Катин Бор, 119  
тел/факс (+375162) 29-74-68



№ ТС ВУ/112 11.01. ТР025 018 01332  
от 11.05.2015  
до 04.05.2020

| № эл-та | Длина мм. | Ширина мм. | Толщина мм. | Кол-во шт. | № пачки |
|---------|-----------|------------|-------------|------------|---------|
| 1       | 900       | 560        | 16          | 1          | 1/3     |
| 2       | 900       | 560        | 16          | 1          | 1/3     |
| 3       | 867       | 560        | 16          | 1          | 1/3     |
| 4       | 867       | 120        | 16          | 1          | 1/3     |
| 5       | 2136      | 560        | 16          | 1          | 2/3     |
| 6       | 2136      | 560        | 16          | 1          | 2/3     |
| 7       | 900       | 60         | 16          | 2          | 1/3     |
| 8       | 1020      | 446        | 16          | 4          | 3/3     |
| 20      | 2162      | 896        | 2,5         | 1          | 2/3     |
| Y       | 861       |            |             | 2          | 1/3     |

|  |  |   |
|--|--|---|
| <b>A1</b><br><br>14           | <b>A2</b><br><br>14           | <b>G</b><br><br>1,5x26 52  |
| <b>B5</b><br><br>1            | <b>S5</b><br><br>7            | <b>S6</b><br><br>1         |
| <b>C1</b><br><br>8x35 18      | <b>R24</b><br><br>7x50 8      | <b>N2</b><br><br>6         |
| <b>Q</b><br><br>4            | <b>I</b><br><br>1            | <b>H13</b><br><br>2       |
| <b>E1</b><br><br>8          | <b>Ri2</b><br><br>3,5x16 30 | <b>R32</b><br><br>4x27 4 |
| <b>D1</b><br><br>8          | <b>U5</b><br><br>4          | <b>Y1</b><br><br>4       |
| <b>R23</b><br><br>6,3x13 16 | <b>R28</b><br><br>2,5x13 16 | <b>Q3</b><br><br>1       |

II

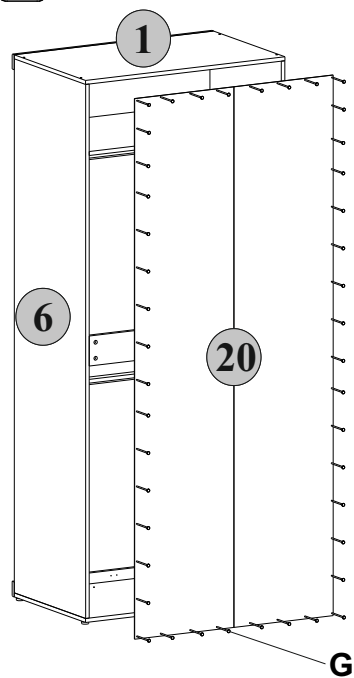

I

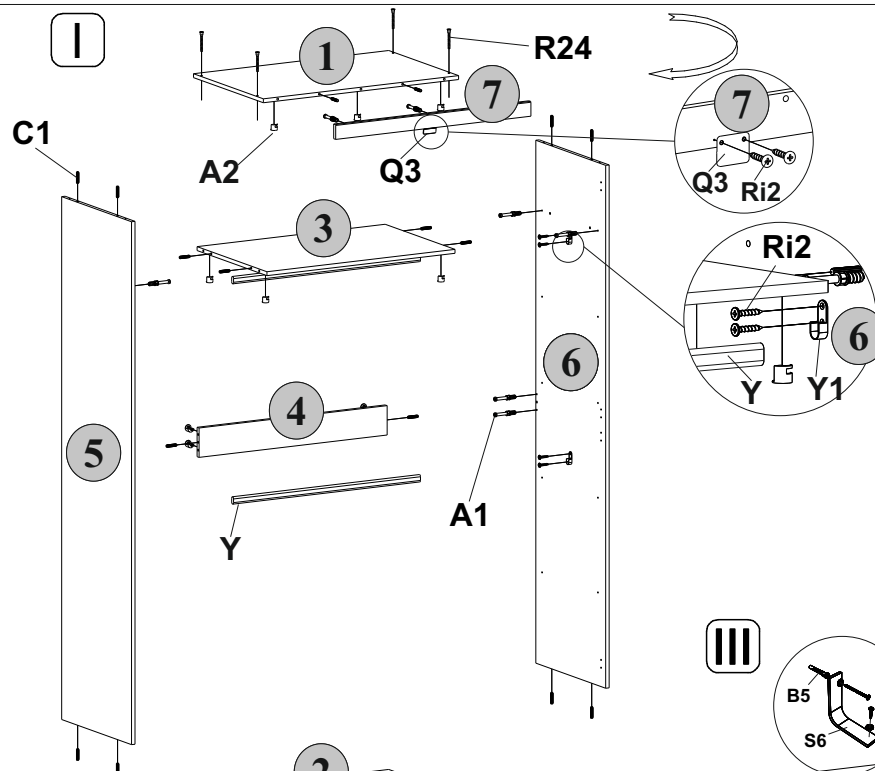

III

